

Montage- und Bedienungsanleitung für ABUS Fenstersicherungen 2510 und 2520



2510



2520

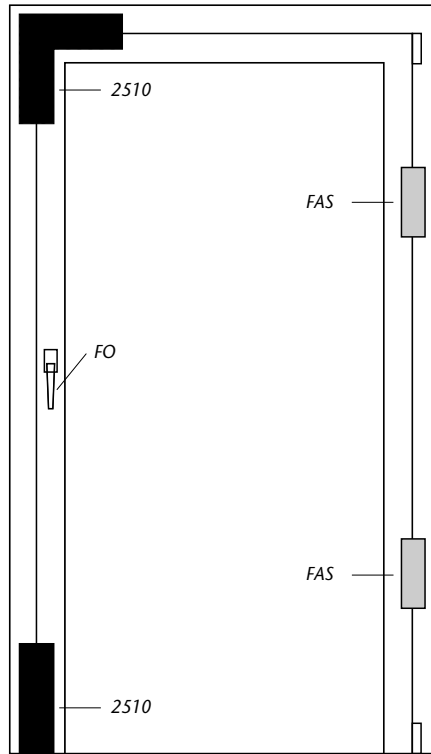
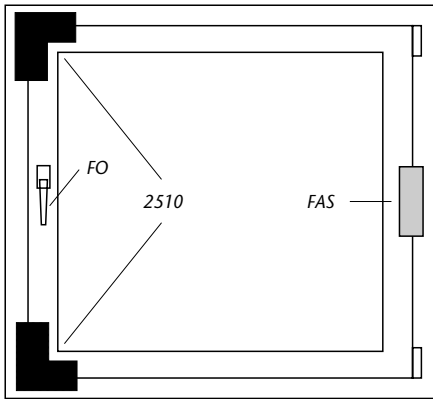

- = **Ⓧ** Montagebereich
- = **Ⓞ** fitting area
- = **ⓕ** zone de fixation
- = **Ⓜ** montagezone
- = **Ⓛ** punto di fissaggio

Abb. / fig. / schéma / afb. / ill. 1



Abb. / fig. / schéma / afb. / ill. 2

Laibung
soffit
recouvrement
binnenwölvung
soffitto

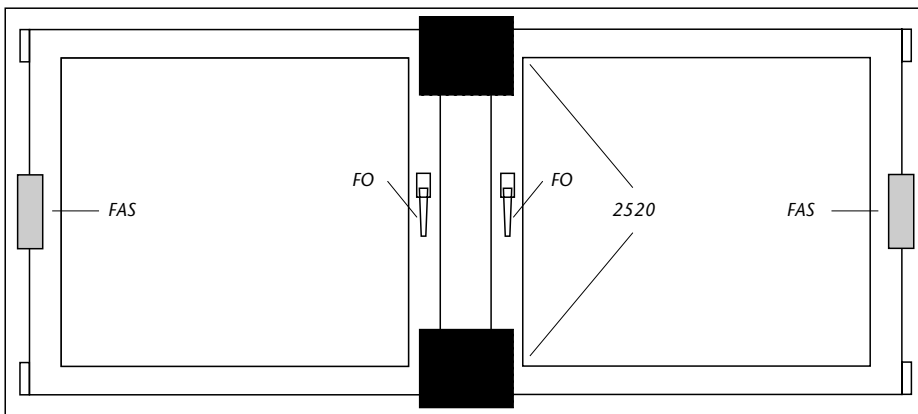
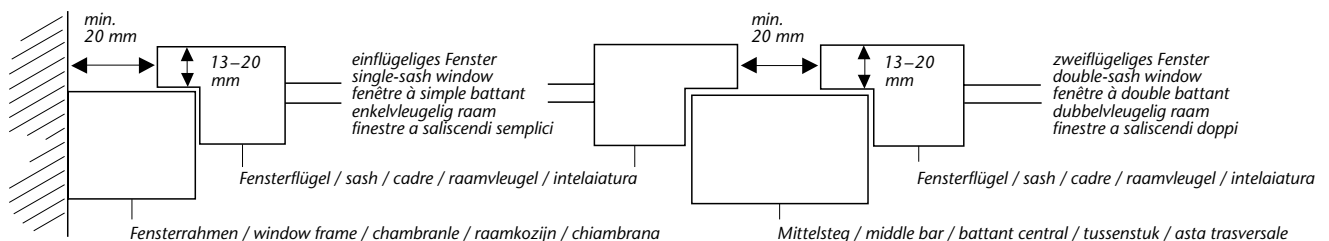

Ⓧ Diese Anleitung ist wie folgt untergliedert:

- I. Allgemeine Hinweise
- II. Einsatzmöglichkeit
- III. Packungsinhalt
- IV. Werkzeug
- V. Montageanleitung
- VI. Bedienung

I. Allgemeine Hinweise

Die Fenstersicherungen 2510 und 2520 werden auf der Innenseite der Fenster (Schlossseite/Griffseite) montiert und eignen sich für alle gängigen nach innen öffnenden Fenster und Fenstertüren. Mit dieser Montageanleitung können nicht alle Anwendungsmöglichkeiten für ABUS 2510 und 2520 angesprochen werden. Fragen Sie ggf. auch den Fachmann in Ihrer Nähe. Die optimale Schutzwirkung erreichen Sie, wenn entsprechend dieser Montage- und Bedienungsanleitung vorgegangen wird. Die Befestigungsschrauben sollten zur Vermeidung von Überdrehung mit einem geeigneten Werkzeug von Hand angezogen werden. Für eventuell auftretende Verletzungen bzw. Schäden, die bei der Montage und/oder durch unsachgemäße Handhabung entstehen, übernimmt der Hersteller keine Haftung!

II. Einsatzmöglichkeit

ABUS 2510 eignet sich für alle nach innen öffnenden, einflügeligen Fenster und Fenstertüren mit einer Falzstärke von 13 bis 20 mm, DIN-rechts und DIN-links angeschlagen. ABUS 2520 eignet sich für alle nach innen öffnenden zweiflügeligen Fenster und Fenstertüren mit Mittelsteg und einem Flügelabstand von mind. 20 mm.

Die Fenstersicherungen werden ohne Schlüssel abgeschlossen = hoher Bedienkomfort.

Es ist grundsätzlich empfehlenswert, 2 Sicherungen auf der Schlossseite und weitere Sicherungen (ABUS FAS 97 oder FAS 101) auf der Bandsseite zu montieren.

III. Packungsinhalt

- 1 St. Sicherung
- 1 Satz Kunststoffunterlagen
- 2 Schrauben 5,5 x 60 mm

IV. Montagewerkzeuge:

- Metermaß
- Kreuzschlitz-Schraubendreher
- Bohrmaschine (geeignet für 12 mm Bohrer)
- Metallbohrer 4 mm und 12 mm

V. Montageanleitung

Messen Sie bitte nach, ob die in Abb. 2 angegebenen Mindestmaße an Ihrem Fenster/Ihrer Fenstertür eingehalten wurden.

Die Bohrtiefen bzw. die Schraubenlängen müssen auf die örtlichen Gegebenheiten abgestimmt werden.

Das Austreten des Bohrers bzw. der Schrauben auf der Rückseite vermeiden!

Ggf. mit Bohranschlag arbeiten, kürzere Schrauben beschaffen oder die vorhandenen Schrauben kürzen.

Beim Bohren keine beweglichen Teile, Dichtungen oder Glasscheiben verletzen.

Hinweis:

An Kunststoff-Fenstern ohne Metalleinlage erreichen Sie eine hochbelastbare Befestigung für die Sicherungen mit ABUS-Befestigungssatz IM 100 (im Handel erhältlich). Aus diesem Grund trägt der Sicherungsbolzen bereits zur Verkrallung ein Gewinde.

Montage:

1. Montageposition festlegen
2. Riegel querstellen. Schraubenabdeckungen von unten aus der Anschraubleiste herausdrücken (Abb. 3).
3. Bohrung A anzeichnen (Abb. 4). Als Hilfsmittel dient eine der Kunststoffunterlagen.
Bohrung A mit Bohrer 4 mm ca. 47 mm tief vorbohren und 12 mm 47 mm tief aufbohren.
Schloss mit Bolzen einstecken und Bohrungen B anzeichnen, mit Bohrer 4 mm ca. 47 mm tief vorbohren.
Bei Kunststoff-Fenstern ohne Metalleinlage siehe Montage des empfohlenen Zubehörs IM 100.
4. Sicherungen 2510 und 2520 soweit mit Kunststoff-Unterlage unterfütern, bis zwischen Fensterflügel und Riegel ein Spalt von ca. 2 mm entsteht (Abb. 5).
5. Sicherung mit 2 Schrauben 5,5 x 60 mm durch die Löcher B anschrauben.
6. Funktion der Sicherung und Bedienbarkeit des Fensters überprüfen.
7. Die Schraubenabdeckungen aufdrücken (Abb. 6).

VI. Bedienung:

Zur Verriegelung den Riegel ohne Schlüssel bis zum Rastpunkt drehen. Das Aufschließen und Entriegeln erfolgt mit dem Schlüssel. Die Verriegelungsposition ist sofort erkennbar.

Hinweis:

Die Fenstersicherungen 2510 und 2520 können gleichschließend mit vielen ABUS-Sicherheitsprodukten ausgestattet werden, d.h. Sie schließen alle Sicherungen mit dem gleichen Schlüssel.

These instructions are organised in the following sections:

- | | |
|-------------------------|------------------------------|
| I. General instructions | IV. Tools |
| II. Possible uses | V. Installation instructions |
| III. Pack contents | VI. Operation |

I. General instructions

The window security devices 2510 and 2520 are fitted on the inside of windows (lock side/handle side) and are suitable for all standard windows and french windows that open inwards. These fitting instructions cannot cover every single possible use for ABUS 2510 and 2520. If in doubt ask your local dealer. The best possible protection is achieved if you proceed in accordance with these fitting and operating instructions. The fastening screws should be tightened manually with an appropriate tool to prevent excessive turning. The manufacturer accepts no liability for any injuries or damage caused by fitting and/or improper handling!

II. Possible uses

ABUS 2510 is suitable for all single-sash windows and french windows that open inwards with a rebate thickness of 13 to 20 mm, DIN-right and DIN-left mounted. ABUS 2520 is suitable for all double-sash windows and french windows that open inwards with a middle bar and a sash distance of at least 20 mm.

The window security devices are locked without a key = maximum operating convenience.

On principle it is recommended that you fit 2 security devices on the lock side and further security devices (ABUS FAS 97 or FAS 101) on the hinge side.

III. Pack contents

- 1 security device
- 1 set of plastic bases
- 2 screws 5.5 x 60 mm

IV. Tools

- Metric tape measure
- Cross-tip screwdriver
- Hand-drill (suitable for 12 mm drill bit)
- Twist drill bits 4 Ø mm and 12 Ø mm

V. Installation instructions

Check by measuring whether your windows/french windows are of the minimum sizes indicated in fig. 2.

The drilling depths/the screw lengths have to be adapted to the local conditions.

Avoid the drill bit or screw protruding from the back.

If necessary work with a drill depth-stop, procure shorter screws or shorten the screws provided.

Do not damage any movable parts, seals or panes when drilling.

Note:

On plastic windows with no metal inlay you can fasten the security devices to make them highly resistant using the ABUS Fastening Set IM 100 (available in the shops). This is why the security bolt already has a thread for claw-like bolting.

Fitting:

1. Determine fitting position.
2. Place the bolt horizontally. Press the screw caps out of the screw-down plate from below (fig. 3.)
3. Mark drill hole A (fig. 4).
Use one of the plastic bases as an aid.
Pre-drill hole A about 47 mm deep with Ø 4 mm bit and drill 47 mm deep with Ø 12 mm bit.
Insert lock with bolt and mark drill holes B, pre-drill about 47 mm deep with Ø 4 mm bit.
For plastic windows with no metal inlay see fitting instructions for the recommended accessory IM 100.
4. Underlay security devices 2510 and 2520 with plastic bases until there is a gap of about 2 mm between the sash and the bolt (fig. 5).
5. Screw on security device with 2 screws 5.5 x 60 mm through holes B.
6. Check that the security device works and the window is operable.
7. Press the screw caps on (fig. 6).

VI. Operation

To lock the bolt without a key turn until the end point.

Use the key to unlock and unbolt. The locking position is immediately recognisable.

Note:

Window Security Devices 2510 and 2520 can be equipped keyed-alike with many ABUS security products, i.e. you lock all the security devices with the same key.

Ce manuel comporte les chapitres suivants:

- | | |
|-----------------------------|--------------------------------|
| I. Conseils d'ordre général | IV. Outillage |
| II. Application | V. Instructions d'installation |
| III. Liste de colisage | VI. Utilisation |

I. Conseils d'ordre général

Montez les dispositifs de sécurité pour fenêtres 2510 et 2520 sur le côté donnant vers l'intérieur (côté fermeture/poignée). Les dispositifs sont compatibles avec toutes les fenêtres classiques et portes-fenêtres ouvrant vers l'intérieur. Les présentes instructions ne peuvent s'appliquer à l'ensemble des utilisations possibles prévues par les dispositifs ABUS 2510 et 2520. En cas de doute, veuillez contacter votre revendeur. Pour une protection optimale, observez strictement les instructions d'installation et d'utilisation. Les vis de fixation doivent être vissées manuellement avec un outil approprié pour éviter un serrage excessif. Le fabricant décline toute responsabilité en cas de dommages ou de lésions corporelles dus à une installation non conforme et/ou un usage détourné du dispositif.

II. Application

ABUS 2510 est compatible avec toutes les fenêtres simple battant et portes-fenêtres ouvrant vers l'intérieur, avec une épaisseur de feuillure entre 13 et 20 mm et tirant droite/gauche. ABUS 2520 est compatible avec toutes les fenêtres à double battant et portes-battant fenêtres ouvrant vers l'intérieur à battant central et un écartement entre les cadres de 20 mm minimum.

Dispositifs de sécurité pour fenêtres avec système de verrouillage sans clé = pour un confort d'utilisation optimal.

Il est recommandé de monter 2 dispositifs de sécurité côté serrure et côté gonds (ABUS FAS 97 ou FAS 101).

III. Liste de colisage

- 1 dispositif de sécurité
- 1 jeu de cales en PVC
- 2 vis 5.5 x 60 mm

IV. Outillage

- Mètre ruban
- Tournevis cruciforme
- Perceuse (adapté pour trépan 12 mm)
- Forets métaux 4 Ø mm et 12 Ø mm

V. Instructions d'installation

Assurez-vous de la conformité des dimensions de vos fenêtres/portes-fenêtres par rapport aux dimensions minimums reportées schéma 2. La profondeur de perçage/la longueur des vis doit être adaptée en fonction des conditions particulières d'installation.

Veillez à ce que le trépan ou la vis ne ressorte pas à l'arrière. Le cas échéant, utiliser une perceuse avec butée de profondeur et se munir de vis plus courtes ou meuler les vis fournies en dotation. Ne pas endommager les parties mobiles, joints d'étanchéité et vitrages lors du perçage.

Note:

Sur les fenêtres en PVC sans armature métallique, il est possible de renforcer la fixation du dispositif de sécurité avec le Kit de fixation ABUS Set IM 100 (disponible chez votre revendeur), comme prévu par le boulon de sécurité doté d'un filetage pour boulon à griffe.

Installation:

1. Déterminer la position
2. Positionnez le boulon horizontalement.
Oter le cache-vis de la plaque à visser en les poussant depuis l'envers de la plaque (schéma 3.)
3. Prenez la marque du trou de forage A (schéma 4) à l'aide du support en plastique.
Percez un avant-trou A d'une profondeur de 47 mm environ à l'aide d'un trépan de 4 mm de diamètre et percez sur une profondeur de 47 mm à l'aide d'un trépan de 12 mm de diamètre. Insérez un pêne de serrure et prenez la marque du trou B de forage. Percez un avant-trou d'une profondeur de 47 mm environ à l'aide d'un trépan de 4 mm de diamètre.
Pour les fenêtres en PVC sans armature métallique, observez les instructions pour l'accessoire recommandé IM 100.
4. Positionner les dispositifs de sécurité 2510 et 2520 à l'aide des supports en plastique jusqu'à obtenir un espace d'environ 2 mm entre le cadre et le boulon (schéma 5).
5. Visser le dispositif de sécurité dans le trou B au moyen de 2 vis 5,5 x 60 mm.
6. Assurez-vous du bon fonctionnement du dispositif de sécurité et de la fenêtre.
7. Pressez sur les cache-vis (schéma 6).

VI. Utilisation

Pour bloquer le boulon sans clé, tourner jusqu'à résistance.

Pour déverrouiller et déboulonner, utiliser la clé.

La position verrouillage est immédiatement identifiable.

Note:

Les dispositifs de sécurité pour fenêtres 2510 et 2520 peuvent être livrés avec des clés identiques compatibles avec de nombreux produits ABUS pour verrouiller l'ensemble de vos dispositifs de sécurité avec une seule et même clé.



Abb./fig. schéma afb./ill. 3



Abb./fig. schéma afb./ill. 4

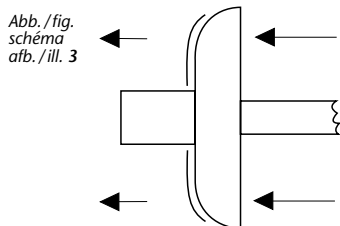

Abb./fig. schéma afb./ill. 5

(NL) Deze montage- en bedieningsinstructie is als volgt onderverdeeld:

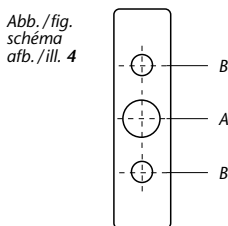
- | | |
|------------------------|-----------------|
| I. Algemeen | IV. Gereedschap |
| II. Toepassing | V. Montage |
| III. Verpakkingsinhoud | VI. Bediening |

I. Algemeen

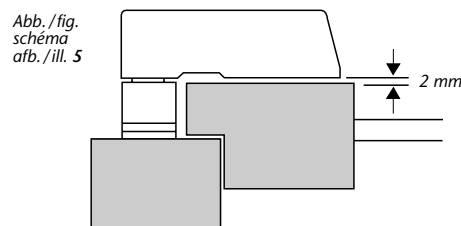
De raambeveiligingen 2510 en 2520 worden geïnstalleerd aan de binnenkant van het raam (sluitzijde/handvatzijde) en passen op alle naar binnen draaiende standaard ramen en glazen deuren. Deze montagehandleiding omvat echter niet alle mogelijke toepassingen van de ABUS 2510 en 2520. Bij twijfel neemt u best contact op met uw plaatselijke verdeler. U realiseert de meest optimale beveiliging wanneer u tewerk gaat zoals vermeld in deze montage- en gebruikshandleiding. De bevestigingsschroeven moeten handmatig vastgedraaid worden met een aangepast werktuig om te vermijden dat ze al te vast zouden zitten. De fabrikant kan niet aansprakelijk gesteld worden voor enig letsel of schade veroorzaakt bij de montage en/of door een verkeerde manipulatie!

II. Toepassing

De ABUS 2510 is geschikt voor alle naar binnen draaiende enkel-vleugelige ramen en glazen deuren met een sponningdikte van 13 tot 20 mm, DIN-rechts en DIN-links gemonteerd. De ABUS 2520 is geschikt voor alle naar binnen draaiende dubbelvleugelige ramen en glazen deuren met een tussenstuk en een vleugelafstand van minstens 20 mm.

De raambeveiligingen worden vergrendeld zonder sleutel = maximaal gebruikskomfort.

In principe raden we aan om 2 beveiligingen aan te brengen aan de sluitzijde en bijkomende beveiligingen (ABUS FAS 97 of FAS 101) aan de boordzijde.

III. Verpakkingsinhoud

- 1 beveiliging
- 1 set plastic steunen
- 2 schroeven 5,5 x 60 mm

IV. Gereedschap

- Meetlint
- Kruiskopschroevendraaier
- Handboor (geschikt voor boorijzer van 12 mm)
- Spiraalboorijzers diam. 4 mm en 12 mm

V. Montage

Meet na of uw ramen/glazen deuren de minimumafmetingen hebben zoals vermeld in afb. 2.

De diepte van de boorgaten en de lengte van de schroeven moeten aangepast worden aan de lokale omstandigheden.

Vermijd dat het boorijzer of de schroef er aan de achterkant uitkomen. Gebruik indien nodig een booraanslag, kies voor kortere schroeven of maak de beschikbare schroeven korter.

Zorg er bij het boren voor dat u geen bewegende delen, dichtingen of ruiten beschadigt.

Opmerking:

Bij kunststof ramen zonder metalen inlegwerk kunt u de beveiligingen nog duurzamer bevestigen door gebruik te maken van de ABUS IM 100 bevestigingsset (verkrijgbaar in de handel). Daarom beschikt de veiligheidsbout ook al over een schroefdraad om ze stevig vast te zetten.

Montage:

1. Bepaal de montagepositie.
2. Plaats de schuifbout horizontaal.
3. Druk de dopmoeren van onderaf uit de schroeflijst (afb. 3).
3. Markeer het boorgat A (afb. 4).
Gebruik daartoe één van de plastic steunen.
Maak eerst een boorgat A van ca. 47 mm diep met het boorijzer diam. 4 mm en boor dit gat vervolgens uit met het boorijzer diam. 12 mm tot op een diepte van 47 mm.
Steek het slot met de bouten erin en markeer vervolgens de boorgaten B die u eerst voorboort tot op 47 mm diep met het boorijzer diam. 4 mm.
Bij kunststof ramen zonder metalen inlegwerk: zie montage-instructies voor het aanbevolen accessoire IM 100.
4. Leg plastic steunen onder de beveiligingen 2510 en 2520 tot er een spleet van ca. 2 mm is tussen de raamvleugel en de schuifbout (afb. 5).
5. Schroef de beveiliging vast met behulp van 2 schroeven 5,5 x 60 mm door de boorgaten B.
6. Controleer of de beveiliging werkt en het venster geopend kan worden.
7. Breng de dopmoeren opnieuw aan (afb. 6).

VI. Bediening

Om te vergrendelen draait u de schuifbout zonder sleutel naar het eindpunt. Gebruik de sleutel om te ontgrendelen. De vergrendelstand is onmiddellijk herkenbaar.

Opmerking:

De raambeveiligingen 2510 en 2520 kunnen uitgerust worden met heel wat ABUS-beveiligingsproducten met centrale vergrendeling, m.a.w. alle beveiligingen kunnen met éénzelfde sleutel vergrendeld worden.

(I) Queste istruzioni si suddividono nel modo seguente:

- | | |
|---------------------------------|----------------------------|
| I. Istruzioni generali | IV. Attrezzi |
| II. Possibilità d'impiego | V. Istruzioni di montaggio |
| III. Contenuto della confezione | VI. Uso |

I. Istruzioni generali

Installare i sistemi di sicurezza per finestre 2510 e 2520 sul lato interno delle finestre (lato serratura/maniglia). I sistemi di sicurezza sono compatibili con tutti i modelli standard di finestre e portefinestre con apertura verso l'interno. Le presenti istruzioni non possono contemplare tutte le applicazioni possibili previste dai dispositivi ABUS 2510 e 2520. In caso di dubbio, rivolgersi al rivenditore di fiducia. Al fine di garantire una maggiore protezione, si raccomanda di seguire attentamente le presenti istruzioni per il montaggio e l'uso dei sistemi di sicurezza. Le viti di fissaggio devono essere avvitate manualmente con un apposito attrezzo in modo da evitare un serraggio eccessivo. Il costruttore declina ogni responsabilità per danni a persone o cose derivante da inadeguata installazione e/o uso improprio del dispositivo.

II. Possibilità d'impiego

ABUS 2510 è compatibile con tutte le finestre a saliscendi semplici e portefinestre con apertura verso l'interno, con uno spessore di battuta da 13 a 20 mm, e apertura destra/sinistra. ABUS 2520 è compatibile con tutte le finestre a saliscendi doppi e portefinestre con apertura verso l'interno, con asta trasversale e distanza tra intelaiature pari a 20 mm min.

Sistemi di sicurezza per finestre con sistema di chiusura senza chiave = per un maggior comfort di utilizzo.

Si consiglia di installare 2 sistemi di sicurezza sul lato serratura e ulteriori dispositivi (ABUS FAS 97 o FAS 101) sul lato chiambra.

III. Contenuto della confezione

- 1 sistema di sicurezza
- 1 kit con supporti in plastica
- 2 viti 5,5 x 60 mm

IV. Attrezzi

- Metro a nastro
- Cacciavite con punta a croce
- Martello perforatore (adatto per scalpelli 12 mm)
- Punta elicoidali 4 Ø mm e 12 Ø mm

V. Istruzioni di montaggio

Assicurarsi della conformità delle dimensioni delle vostre finestre/portefinestre con le dimensioni minime riportate nella ill. 2.

La profondità di perforazione/la lunghezza delle viti deve essere regolata secondo le particolari condizioni di installazione.

Evitare che il trapano o la vite fuoriescano sul retro. Qualora fosse necessario, utilizzare un martello perforatore con asta di profondità e viti più corte oppure ridurre la lunghezza delle viti incluse nella confezione.

Non danneggiare le parti mobili, le guarnizioni di tenuta, o i vetri durante la foratura.

Nota:

E' possibile rafforzare il fissaggio del sistema di sicurezza sulle finestre in PVC sprovviste di armatura metallica, mediante il Kit di fissaggio ABUS Set IM 100 (disponibile presso il vostro rivenditore), come previsto dal bullone di sicurezza munito di filettatura.

Istallazione:

1. Delimitare il punto di fissaggio.
2. Posizionare il bullone in modo orizzontale. Rimuovere i tappi filettati dalla placca da avvitare spingendoli dal retro (vedi ill. 3.).
3. Marcare la posizione del foro A (vedi ill. 4) mediante un supporto in plastica.
Praticare un foro guida A di 47 mm circa di profondità mediante un trapano di 4 mm di diametro e forare sino a raggiungere una profondità pari a 47 mm mediante un trapano di 12 mm di diametro.
Inserire un chivistello e marcare la posizione del foro B.
Praticare un foro guida di 47 mm circa di profondità mediante un trapano di 4 mm di diametro.
Per le finestre in PVC sprovviste di armatura metallica, osservare le istruzioni relative all'accessorio consigliato IM 100.
4. Posizionare i sistemi di sicurezza 2510 e 2520 mediante i supporti di plastica, fino a ottenere uno spazio di circa 2 mm tra l'intelaiatura e il bullone (vedi ill. 5).
5. Fissare il sistema di sicurezza nel foro B mediante 2 viti 5,5 x 60 mm.
6. Assicurarsi del buon funzionamento del sistema di sicurezza e della finestra.
7. Premere sui tappi filettati (ill. 6).

VI. Uso

Per bloccare il bullone senza chiave, ruotare fino a fine corsa. Per sbloccare e sbullonare, utilizzare la chiave. La posizione chiusura è immediatamente identificabile.

Nota:

I dispositivi di sicurezza per finestre 2510 e 2520 possono essere dotati di sistemi di chiusura identici che consentono di adottare un'unica chiave compatibile con numerosi prodotti ABUS.

Abb./fig.
schéma
afb./ill. 6

